

取扱説明書

K200424-2393-1

家庭用

LOCKER

この度は本製品をお買い上げ頂きまして誠にありがとうございます。本製品を安全に正しくご使用して頂く為、組み立て・ご使用前にこの取扱説明書をよくお読み下さい。読み終えた後もこの取扱説明書は大切に保管して下さい。

注意

この取扱説明書は弊社製品 Model : 119-346-46、Model : 119-346-65の共通の取扱説明書となっております。

■安全上のご注意■

- 地震等でロッカーが倒れてケガをしないよう、室内の壁や天井へ固定用金具で固定することをお勧めいたします。固定が出来ない際は、ロッカーの置き場所や置き方に十分ご注意下さい。
- 小さなお子様やペットがいる環境下でのご使用は思わぬ事故につながる恐れがあります。設置場所やご使用方法は十分ご注意下さい。
- 棚の上に乗ったり、足を掛けたりしないで下さい。パーツが破損したり、本体転倒の恐れがあり大変危険です。
- フローリング、クッションフロアの上に設置しますとアジャスターに使用している材質の色が付着してしまう場合がございます。ラグやカーペットを敷いてのご使用をお勧め致します。
- ラバーコーティング・ビニールコーティング等の特殊な床では本製品の底部に使用しているアジャスター（ポリエチレン）の材質に適さない場合がございます。必ず専門の業者にご確認下さい。
- 開梱及び、本製品を移動させる際は必ず大人2名以上でおこなって下さい。
- 本製品の角でケガのないよう、取り扱いには十分ご注意下さい。
- 必ず平らで安定した場所でご使用下さい。
- ドアの開閉は静かにおこなって下さい。
- ドア開閉時、隙間や可動部分で手や指を挟まぬよう、十分ご注意下さい。
- 重量がある収納物は下段に収納して下さい。上段に重たいものを載せるとバランスが悪くなり、転倒の可能性があります。
- 設置後、本体にがたつきがある場合は、本体底部のアジャスターで調節して下さい。
- 定期的に各部の破損・不具合がないか、ご確認下さい。
- 定期的に本体内部の乾燥をおこなって下さい。錆びやカビ等の原因となります。
- 本製品に寄りかかったり、座ったりしないで下さい。
- 本製品には防水加工、防錆加工は施してありません。湿気のある場所に設置しますと錆びる恐れがございます。
- 長期間、直射日光の当たる場所に設置しますと変色等の原因となります。
- 汚れを落とす際は、薄めた中性洗剤で湿らせた布で拭き取り、その後乾拭きして下さい。磨き粉やタワシは使用しないで下さい。
- 本製品に強い衝撃を与えないで下さい。

付属品

※組み立て前に必ず、全ての部品が揃っている事をご確認下さい。

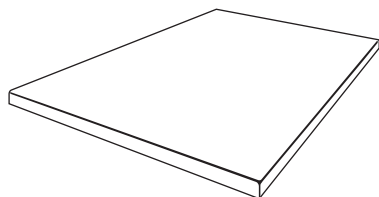

棚板 × 3

棚板サイズ

119-346-46 : W.300 D.475mm

119-346-65 : W.510 D.475mm

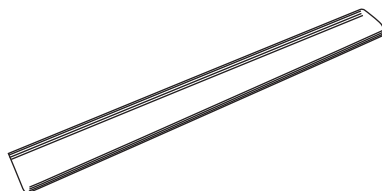

ハンガーバー × 1

ハンガーサイズ

119-346-46 : L.300mm

119-346-65 : L.500mm

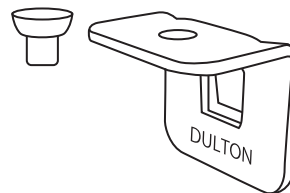

ハンガー × 1 2

クッションセット



キー × 2

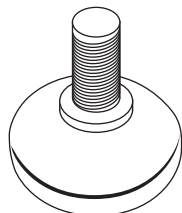

アジャスター × 4



壁取付けネジ × 2

本体を壁面に固定する為のネジです。



カールプラグ × 2

壁面固定用（コンクリート壁）のプラグです。



スパナ (8/10mm) × 1

開梱時、梱包材を取り外す為の工具です。

輸入販売元

株式会社ダルトン

静岡県静岡市葵区長沼南 11-5 TEL.054-267-6565

MADE IN CHINA
This warranty is valid only JAPAN

DULTON



Model : 119-346-46
LOCKER 46
Size : H.1600 W.350 D.545mm
Board : W.300 D.475mm (3枚)

材質 : スチール (本体)
ポリエチレン/スチール (アジャスター)

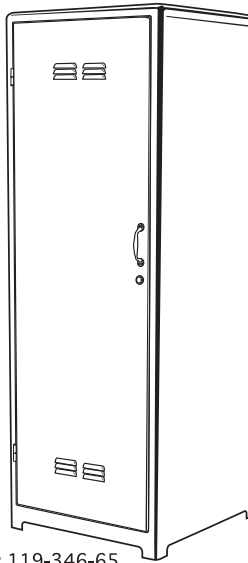

Model : 119-346-65
LOCKER 65
Size : H.1600 W.560 D.545mm
Board : W.510 D.475mm (3枚)

材質 : スチール (本体)
ポリエチレン/スチール (アジャスター)

アジャスター (調節用)



図 1

棚板、ハンガーバーの取付け方法

1. ドアを開き、お好みの高さのハンガーホールにクッションをつけたハンガーをセットして下さい。棚板 1 枚につき 4 箇所 (図 2)
2. セットしたハンガーに棚板を載せて下さい。棚板が水平になっている事をご確認下さい。(図 3)
3. 両側のハンガーバー固定パーツにハンガーバーをセットして下さい。



図 2



図 3

壁面への固定方法 ※転倒防止の為、壁面への固定をお勧めしております。

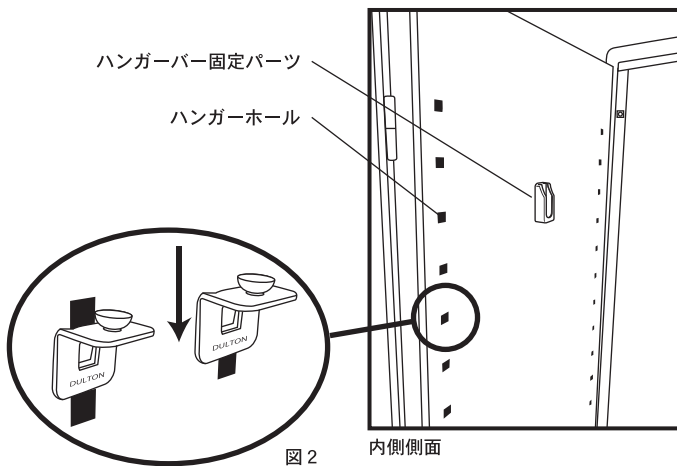
※設置箇所は必ず、梁や下地がある壁面に設置して下さい。

※壁面の穴の位置を決めてから行って下さい。

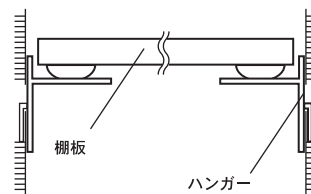
※付属のネジ、プラグはコンクリートもしくは木材用です。固定する壁面の素材及び構造に合った部品をご用意下さい。

コンクリート壁に取付ける場合

- 1 壁に 7 ミリのドリルで穴をあけ (2 箇所)、カールプラグをハンマーで打ち込みます。(図 4)
- 2 本体内側の壁固定用ネジ穴を使い、壁取付けネジで壁面へ固定します。(図 5)



図 4

木材、又はボード壁に取付ける場合

- 1 本体内側の壁固定用ネジ穴を使い、壁取付けネジで壁面へ固定します。必ず梁等、下地がある場所をお選び下さい。(図 5)

壁固定用ネジ穴

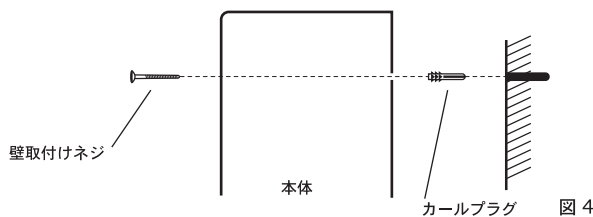
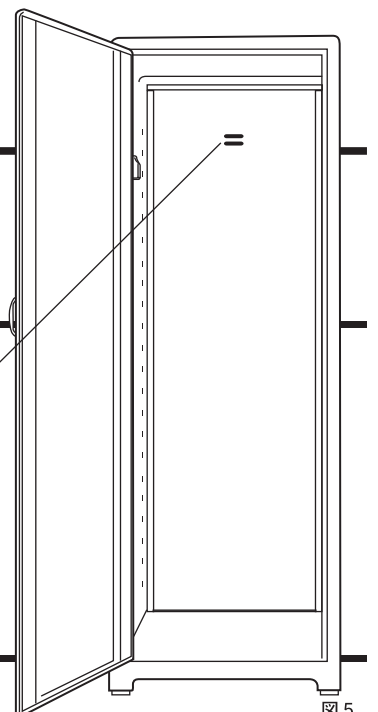

図 5