







WIRE RACK WITH CASTORS

この度は当社製品をお買い上げ頂きまして誠に有り難うございます。本製品を正しく、ご使用して頂く為にこの取扱説明書を良くお読み下さい。また読み終えた後も、この取扱説明書は大切に保管して下さい。

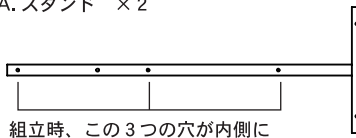
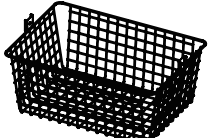
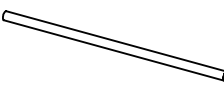
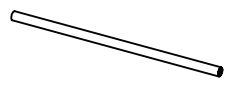
使用上の注意

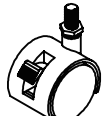
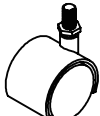
- 組立前に必ず部品の不足や損傷がない事をご確認ください。
- 組立の際、手や指等を挟まぬようご注意ください。
- 絶対にカートに乗ったり、ぶら下がったりしないでください。寄りかかるとケガの原因となりますのでおやめください。
- キャスター部のごみや埃に注意し、常にスムーズに回転するかご確認ください。定期的にキャスター部の清掃をおこなってください。
- 設置後は、キャスターをロックしてください。また移動時は解除した状態でおこなってください。
- 全てのボルトが確実に締められているか確認し、定期的に締め直しをおこなってください。
- バランスを崩して転倒の恐れがあるため、バランスを見ながらバスケットの中心部にものを置くようにしてください。重いものは下段に収納するようにしてください。
- 本来の使用用途以外の用途は、転倒・破損等の原因となりますのでおやめください。
- 湿気のある場所で長期間使用しますと、錆びる恐れがあります。
- 直射日光、高温多湿な場所を避け、必ず安定した平らな場所でご使用ください。
- フローリング床等の上で使用しますと、設置面にキズが付く恐れがあります。必ずラグやカーペットを敷いてご使用ください。
- ラバーコーティング・ビニールコーティング等の特殊な床では本製品の底部に使用している材質の仕様に適さないものがございます。必ず専門業者にご確認ください。
- 小さなお子様やペットがいる環境下でのご使用は思わぬ事故につながる恐れがございます。設置場所やご使用方法には十分ご注意ください。
- 本製品を改造しないでください。
- 本製品は屋内用です。
- 本製品にのったり、強い衝撃を与えないでください。パーツが破損したり、本体の転倒の恐れがあり大変危険です。
- 本製品が汚れた際は、乾いた柔らかい布、または中性洗剤を含ませた柔らかい布で軽く拭き取ってください。
- 収納しているものが不安定な状態で本体の移動をすることはおやめください。

付属品 ※組立前に必ず全ての部品が揃っている事をご確認ください。

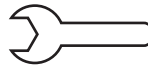
<p>A. スタンド × 2</p>  <p>組立時、この3つの穴が内側になるように組み立てます。</p>	<p>B. バスケット × 3</p> 	<p>C. ポール① × 1</p>  <p>[D]のポールよりも若干長い仕様となっています。パーツの間違ひにご確認ください。</p>	<p>D. ポール② × 2</p>  <p>[C]のポールよりも若干短い仕様となっています。パーツの間違ひにご確認ください。</p>	<p>E. キャップ① × 4</p>  <p>スタンド底部に取付けるキャップです。</p>		
<p>F. キャスター (ロック付) × 2</p> 	<p>G. キャスター × 2</p> 	<p>H. キャップ② × 2</p>  <p>スタンド上部用</p>	<p>I. ボルト (S) × 6</p> 	<p>J. ボルト (L) × 6</p> 	<p>K. アーレンキー × 1</p>  <p>ボルト固定用</p>	<p>L. スパナ × 1</p>  <p>キャスター固定用</p>

組立

1. スタンドとバスケットを内側からボルト (S) で仮留めします。
2. ポール①を最上段のバスケットの下にボルト (L) で仮止めします。
3. ポール②(2本) をボルト (L) でスタンドの下に仮止めします。ボルトを取付後、全てのボルトをアーレンキーでしっかりと固定してください。
4. スタンド先端部分 (上: 2 箇所、下 4 箇所) にそれぞれのキャップをはめてください。
5. それぞれのキャスターをスパナでスタンド底部にしっかりと固定してください。

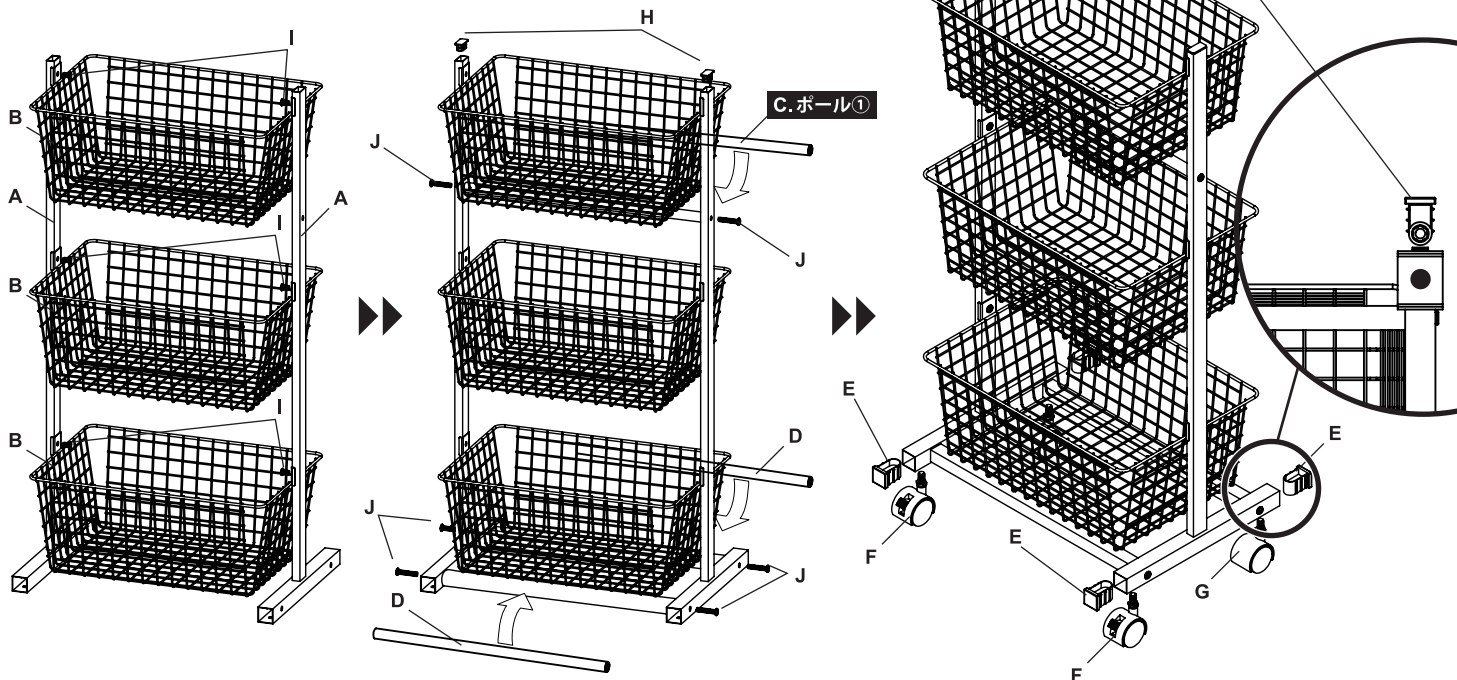

サイズ：幅 445×奥行き 310×高さ 900mm
バスケット内寸：幅 335×奥行き 225×高さ 160mm

材質：スチール
表面加工：粉体塗装

輸入販売元

株式会社ダルトン

静岡県静岡市葵区長沼南 11-5 TEL.054-267-6565

MADE IN TAIWAN
This warranty is valid only JAPAN

DULTON